

## モンsoonエボ ブラケット シフター 取付けマニュアル

### セット内容

- A: ブラケットシフター プレート 1 枚
- B: 皿ネジ (5mm× 長さ 45mm) 6 本
- C: ロックナット (5mm) 2 個
- D: 皿ネジ (5mm× 長さ 25mm) 2 本
- E: 皿ネジ (5mm× 長 35mm) 2 本

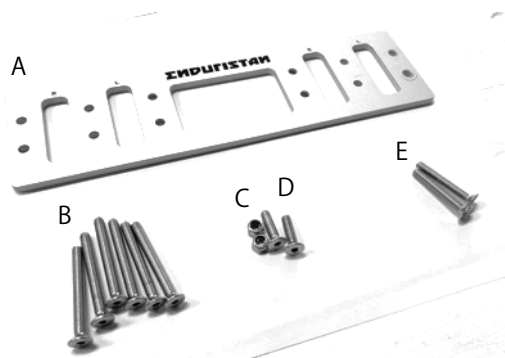

### 取付けに別途必要なもの

- ・ モンsoonエボ ダイアメーター エクステンダー  
(モンsoonエボに標準で付属しています/スペアパーツとしても別売しています)
- ・ モンsoonエボ バッグ本体
- ・ 六角レンチ (3mm)
- ・ スパナ (8mm)

ダイアメーター エクステンダー

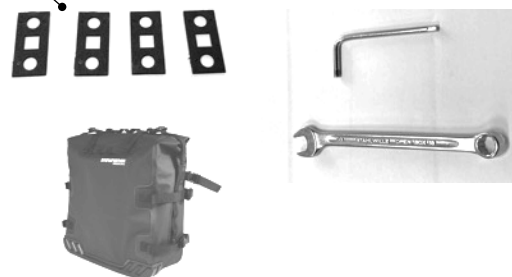

### モンsoonエボからブラケットを取り外し、 ダイアメーター エクステンダーを取り付ける

1. ロックピンはブラケットにつけたままにしてください。
2. モンsoonエボ バッグ本体の内側からブラケット取り付け板のネジを緩め、ブラケット取り付け板とブラケット本体、そしてネジをバッグから取り外してください。この際、ブラケット本体からナットが落ちないように気をつけてください。モンsoonエボ ブラケットシフターを使う場合、ブラケット取り付け板のネジは不要になりますので保管してください。

ブラケット取り付け板



3. ブラケットについている2つの小さいパーツを  
ブラケット本体から取り外してください。

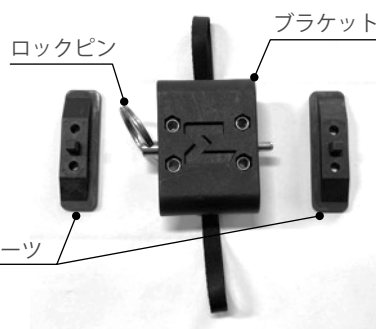

## 1つめのブラケットをシフタープレートに取り付ける

1. ブラケット本体から取り外した2つの小さいパーツに  
モンsoonエボ ダイアメター エクステンダーを取り付け、  
ブラケット本体に元通り取り付けてください。
2. もう一方のブラケット本体についても、ステップ1を  
繰り返してください。

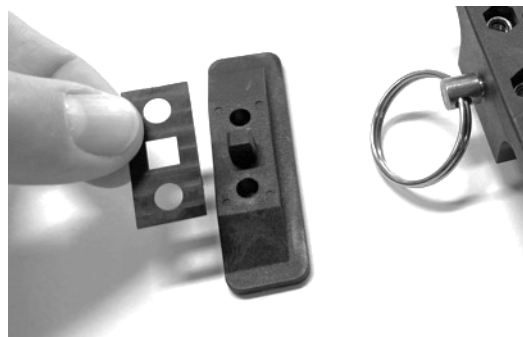

3. モンsoonエボをバイクの進行方向の右側に取り付ける場合、  
ブラケットはシフタープレートの「R」マークに取り付ける  
ことになります。反対に、モンsoonエボをバイクの進行方向の  
左側に取り付ける場合は、ブラケットをシフタープレートの  
「L」マークに取り付けることになります。  
いずれの場合も、ブラケットのEマークの長い線が下に来る  
ようにしてください。  
以降、「R」マークに取り付けると仮定し説明してゆきます。

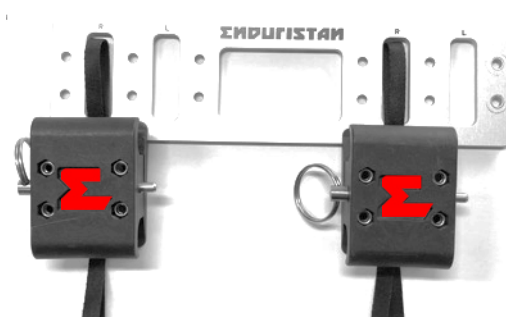

4. シフタープレートの向かって右にある「R」マークにブラケットを  
重ね、プレートの穴とブラケットの穴の位置を揃えてください。  
そしてプレートの中央に近い穴に裏から皿ネジ (5mm×長  
35mm)2本をシフタープレート/ブラケットに差し込んで  
ください。

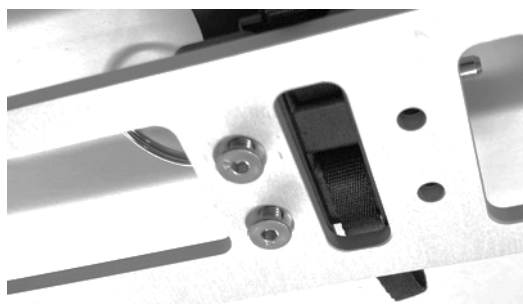

5. ブラケットの上下に出ている引手がプレートとの間に  
挟まっていないこと、上下に動くことを確認してから  
皿ネジを締めてください。

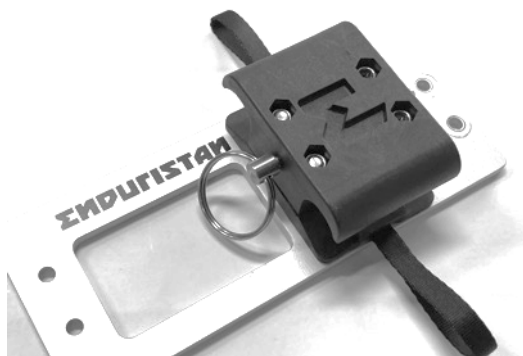

## 2つめのブラケットの取り付け

1. ひとつめのブラケット取り付け板に皿ネジ (5mm×長さ 45mm)4 本を差し込んでください。

取り付け板の中央の厚みのある部分

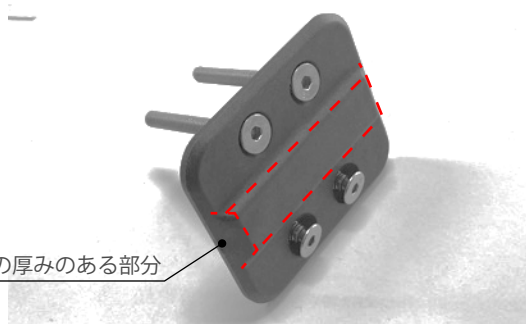

2. このブラケット取り付け板の4つの皿ネジが、バッグの向かって左の4つの穴に内側から出るように取り付けてください。このとき、取り付け板の中央の厚みのある部分が縦になるようにしてください。

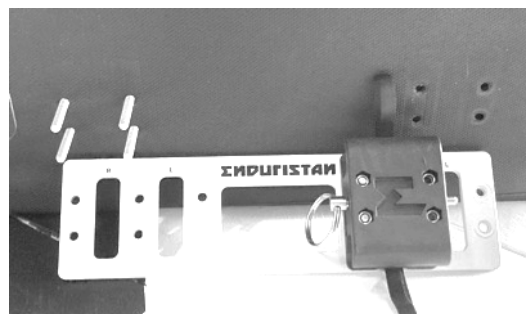

3. ふたつめのブラケット取り付け板の中央の厚みのある部分を挟んで一方に皿ネジ (5mm×長さ 25mm)2 本を、もう一方に皿ネジ (5mm×長さ 45mm)2 本を差し込んでください。

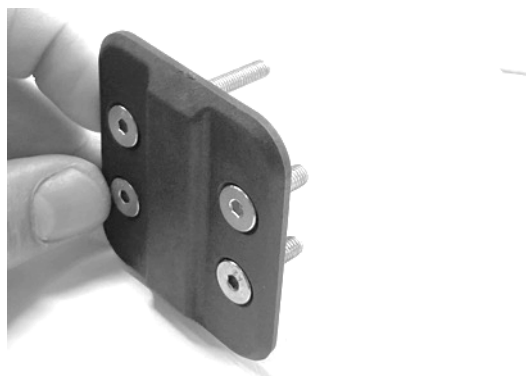

4. このブラケット取り付け板をバッグに内側からバッグの向かって右の4つの穴に取り付けてください。この時、長いネジがバッグの中央側にくるようにしてください。

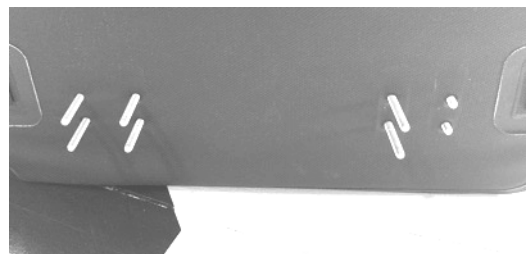

5. バッグの内側から出ているネジにシフタープレートを取り付けてください。

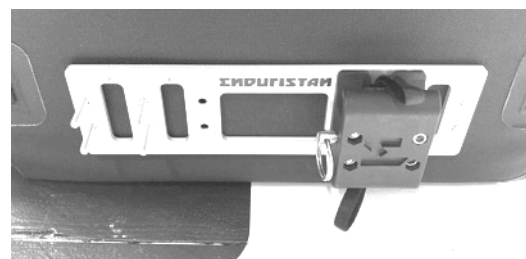

- シフター プレートの右端のネジにロックナット (5mm)2 個を取り付け締めてください。
- 2つめのブラケットをシフタープレートのもう一つの「R」マークのネジに差し込んでください。この時、ブラケットの上下に出ている引手がプレートとの間に挟まっていないこと、上下に動くことを確認してください。また、「E」マークの長い線が下に来ていることを確認してください。
- 全てのネジを締めてください。

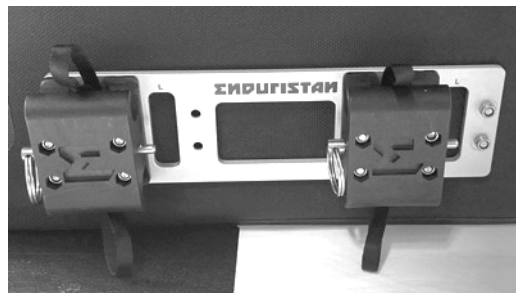

以上で、モンスーン エボ バッグ本体にシフター プレートの取り付けが完了し、右のブラケットが 35mm 左に移動した状態になりました。

## モンスーン エボをパニアフレームに取り付ける

- ブラケットに差してあるロックピンを外し、モンスーン エボをフレームに取り付けてください。

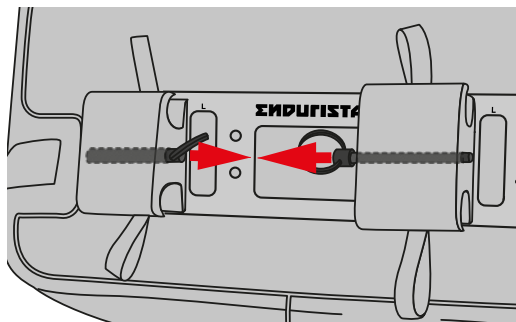

- ブラケットをパニアフレームに噛ませたら、上下に出ている引手を下に引っ張りブラケットを固定させます。

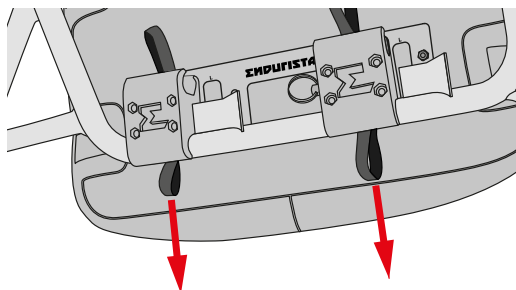

- ブラケットを貫通しない程度にロックピンを差し込んでください。この段階では、バッグは手前に倒したり立てたり回転できる状態です。



- バッグ上部のストラップをパニアフレームやバイク本体に取り付け最終的な位置になるよう引き締めます。
- 最後にロックピンを完全に差し込みバッグを固定します。

